

Baseline Produktlinie

# CombiProtect Jeweller

Kabelloser Bewegungs- und Glasbruchmelder.



2  
GRADE  
EN 50131

PD 6662  
2017

UL®  
LISTED



## Bewegungserkennung

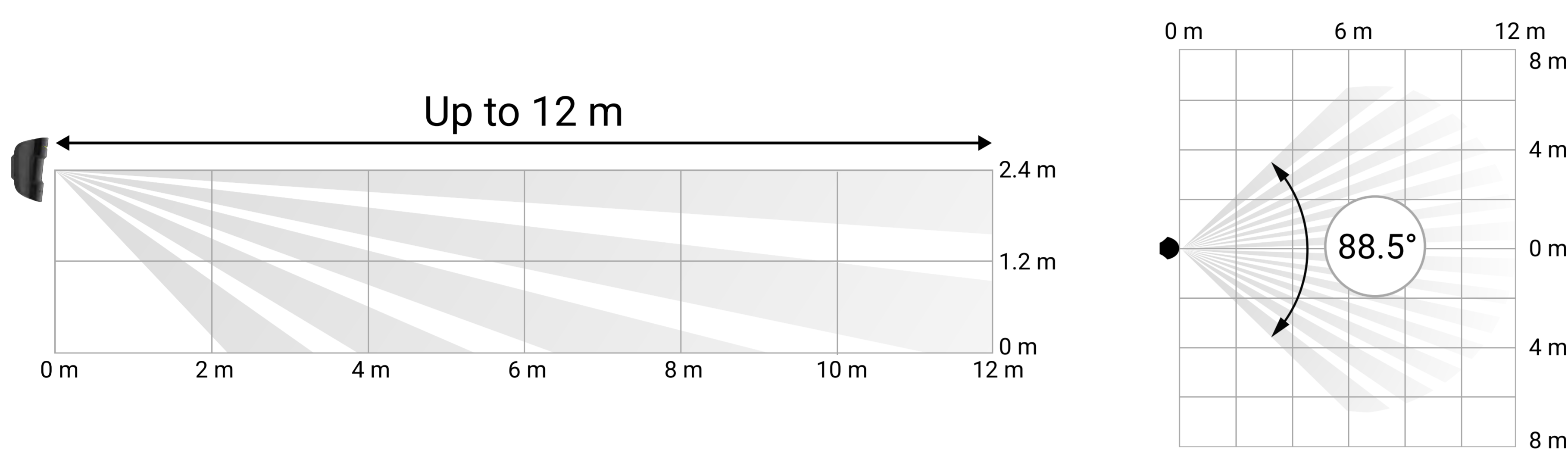

- SmartDetect Algorithmus zur Vermeidung von Falschalarmen
- Temperaturkompensation
- Haustier-Immunität

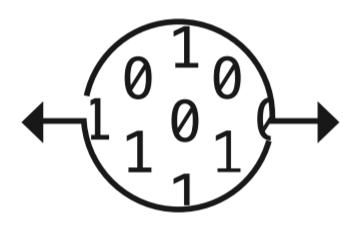

## Glasbrucherkennung

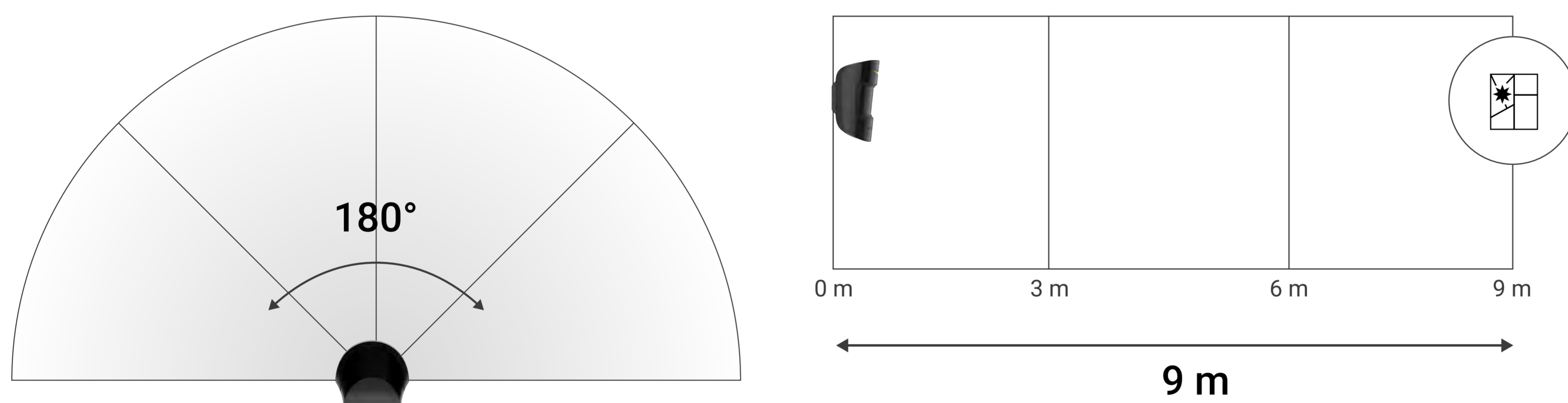

- DualTone Zwei-Faktor-Algorithmus zur Überprüfung von Glasbruch: mittels niedriger und hoher Frequenzen
- Filter gegen Falschalarme, die durch Hundegebell oder den Lärm vorbeifahrender LKWs verursacht werden



## Jeweller

kommunikationstechnologie

- Bis zu 1 200 m Funkverbindung bei freier Fläche
- Verschlüsselung und Geräteauthentifizierung zur Verhinderung von Signalfälschungen
- Regelmäßige Abfrage zur Anzeige des aktuellen Gerätestatus

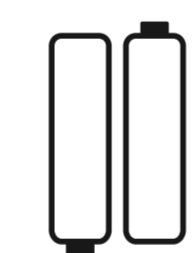

## Vollkommene Autonomie

- Bis zu 5 Jahre Betrieb
- Vorinstallierte austauschbare Batterie
- Warnung bei niedrigem Batteriestand

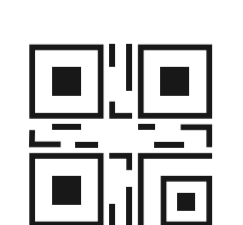

## Schnelle Installation und Einrichtung

- Kopplung mit einer Hub-Zentrale per QR-Code
- Fernsteuerung und -konfiguration über die App
- Reibungslose Installation und Wartung

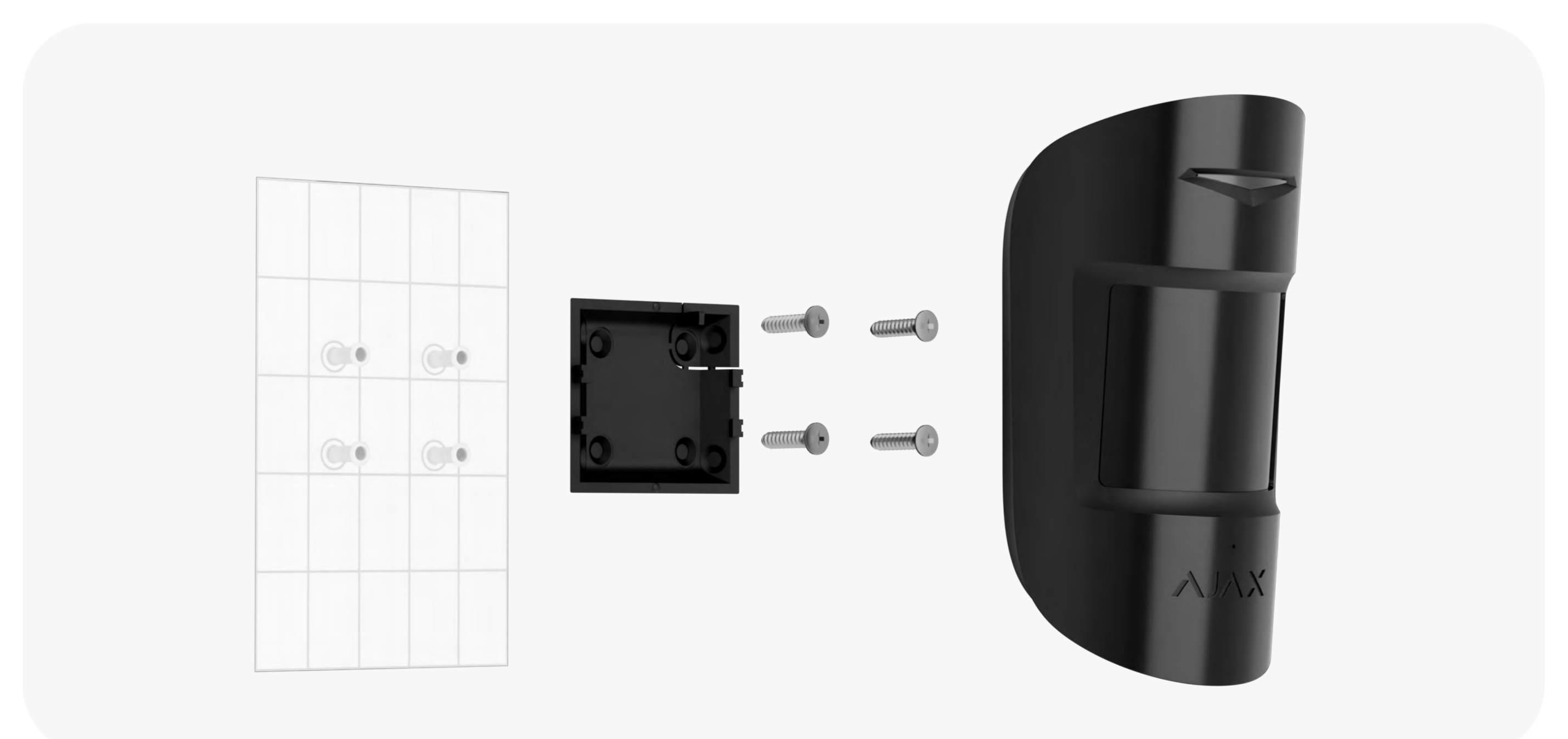



<p><b>Einhaltung von Normen</b></p> <p>EN 50131-2-2 (Grade 2) PD 6662:2017 UL369</p> <p><b>Kompatibilität</b></p> <p><b>Hub-Zentralen</b> Hub (2G) Jeweller Hub (4G) Jeweller Hub Plus Jeweller Hub 2 (2G) Jeweller Hub 2 (4G) Jeweller Hub 2 Plus Jeweller Hub Hybrid (2G) Hub Hybrid (4G)</p> <p><b>Funk-Repeater</b> ReX, ReX 2</p>	<p><b>Kommunikation mit Hub-Zentralen</b></p> <p><b>Jeweller Kommunikationstechnologie</b></p> <p><b>Frequenzbänder</b> 866,0–866,5 MHz 868,0–868,6 MHz 868,7–869,2 MHz 905,0–926,5 MHz 915,85–926,5 MHz 921,0–922,0 MHz Je nach Verkaufsregion.</p> <p><b>Jeweller Funkreichweite</b> bis zu 1 200 m Bei freier Fläche.</p>	<p><b>Bewegungserkennung</b></p> <p><b>Sensorelement</b> 1 × PIR-Sensor</p> <p><b>Erfassungsbereich</b> bis zu 12 m</p> <p><b>Winkel der Bewegungserfassung</b> horizontal: 88,5°</p> <p><b>Haustier-Immunität</b> Gewicht: bis zu 20 kg Größe: bis zu 50 cm</p>	<p><b>Glasbrucherkennung</b></p> <p><b>Sensorelement</b> 1 × Elektretmikrofon</p> <p><b>Erfassungsbereich</b> bis zu 9 m</p> <p><b>Horizontaler Glasbruch-Erfassungswinkel</b> 180°</p>
<p><b>Stromversorgung</b></p> <p><b>Batterie</b> 1 × CR123A Vorinstalliert.</p> <p><b>Batterielebensdauer</b> bis zu 5 Jahre</p>	<p><b>Installation</b></p> <p><b>Betriebstemperaturbereich</b> von –10 °C bis +40 °C</p> <p><b>Betriebsluftfeuchtigkeit</b> bis 75 %</p> <p><b>Schutzart</b> IP50</p>	<p><b>Gehäuse</b></p> <p><b>Farbe</b> Weiß Schwarz</p> <p><b>Abmessungen</b> 110 × 65 × 50 mm</p> <p><b>Gewicht</b> 92 g</p>	<p><b>Lieferumfang</b></p> <p>CombiProtect Jeweller 1 × CR123A-Batterie (vorinstalliert) SmartBracket-Montageplatte Montagesatz Schnellstartanleitung</p>



Um detaillierte Informationen zu erhalten, scannen Sie den QR-Code oder folgen Sie dem Link:

[support.ajax.systems/manuals/combiprotect/](https://support.ajax.systems/manuals/combiprotect/)

-  [support@ajax.systems](mailto:support@ajax.systems)
-  [@AjaxSystemsSupport\\_Bot](https://twitter.com/AjaxSystemsSupport_Bot)
-  [ajax.systems](https://www.ajax.systems)